

Электронная библиотека "Fedora"

А.Ф. Лепехин, инженер-программист ЦАТ
РОСТЕХНОКОМ СПбГУКИ



План

- Введение
- Что такое Fedora?
- Почему она бесплатная?
- Основные объекты Fedora
- Реализация Fedora
- Преимущества Fedora
- Заключение

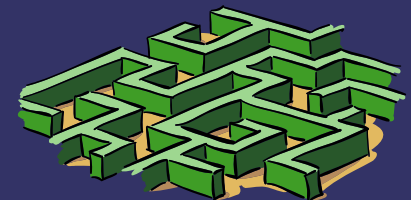

Введение

- Требования (совместимость, соответствие стандартам, современная архитектура)
- Трудности реализации
- Имеющиеся системы
- В идеале мы должны бы иметь бесплатный прототип

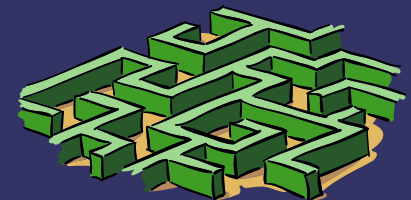

Что такое Fedora?

- Flexible Extensible Digital Object and Repository Architecture
- In September of 2001, the University of Virginia received a grant of **\$1,000,000**
- A deployment group, representing seven institutions in the US and the UK

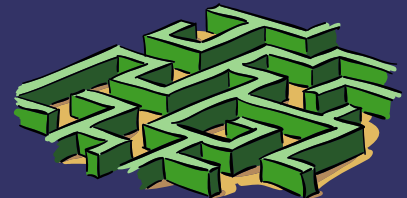

Почему она бесплатная?

- Коммерческое и свободно-распространяемое ПО
- Инициатива Open Source
- Лицензии GPL и LGPL
- Продукты Open Source: Linux, Eclipse, Apache, Tomcat, jBoss, Mozilla
- Преимущества Open Source

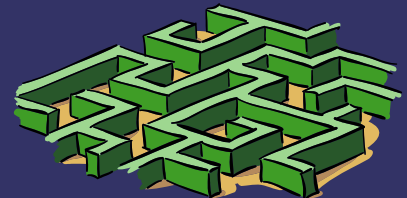

Основные объекты Fedora

- Цифровой объект
- Репозиторий

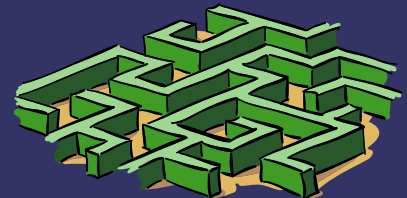

Цифровой объект

- Обычные объекты: книги и другие текстовые объекты, рисунки, карты
- Сложные и динамические объекты: видео, изменяющиеся числовые объекты, аудио объекты с временными метками

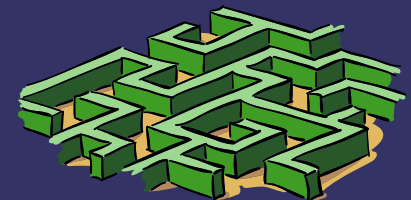

Цифровой объект

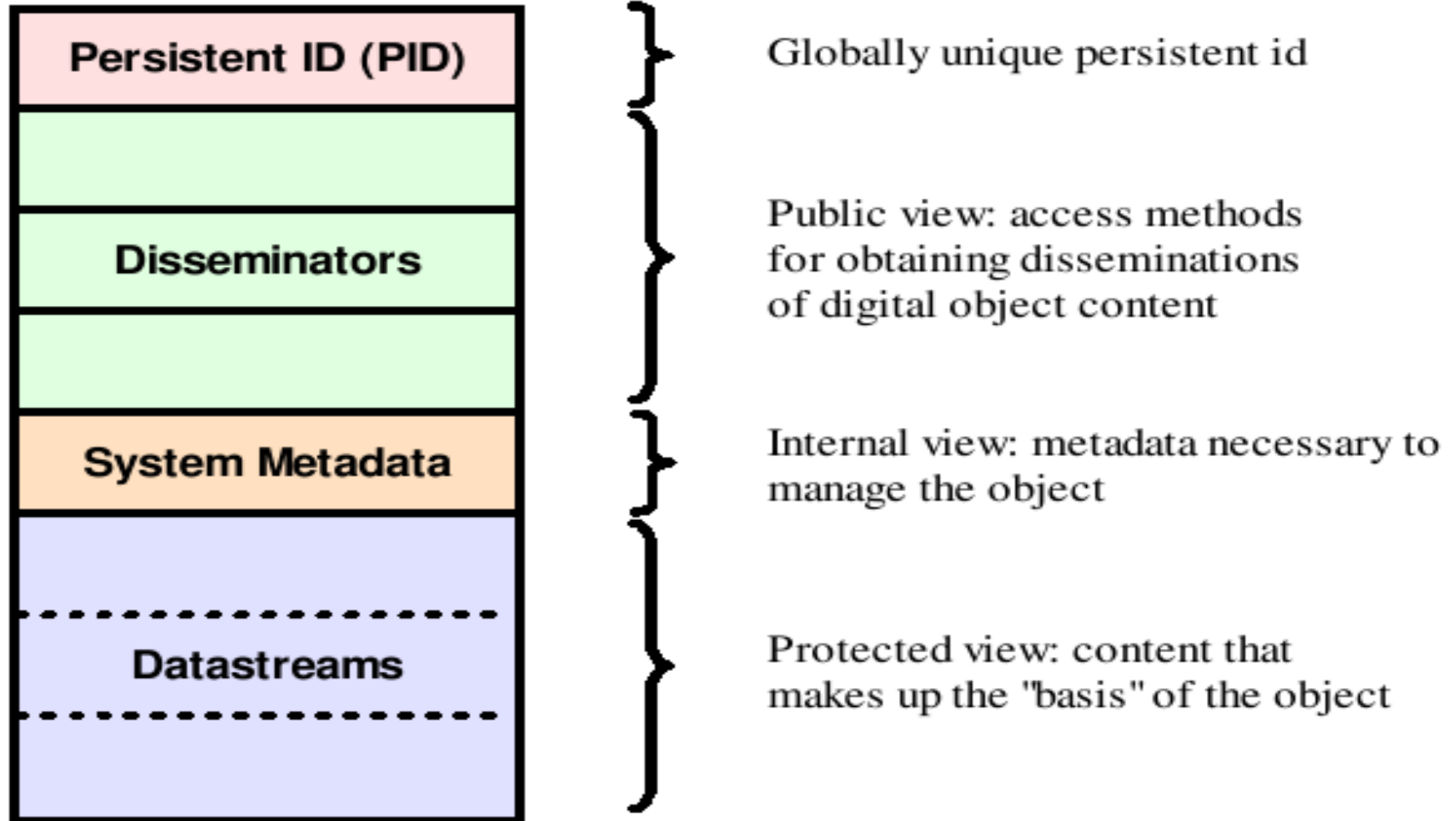

Figure 1. Fedora Digital Object

Цифровой объект

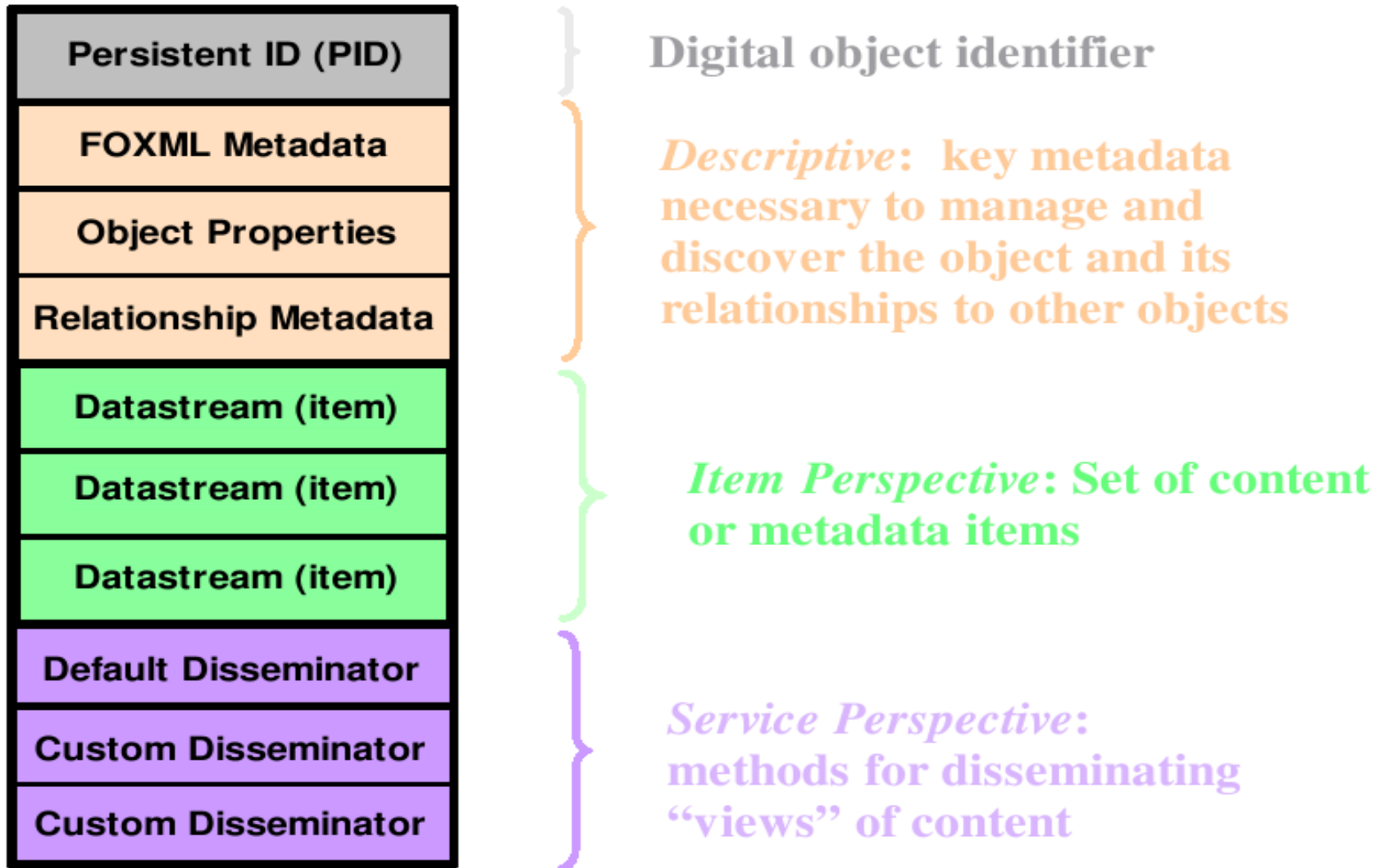

Figure 1: Fedora Digital Object Architectural View



Цифровой объект

Each Fedora data object is created with a **default disseminator**. The default disseminator allows repository administrator to get information about the object. For example, get the object's profile, list items/get item, list methods, get OAI_DC

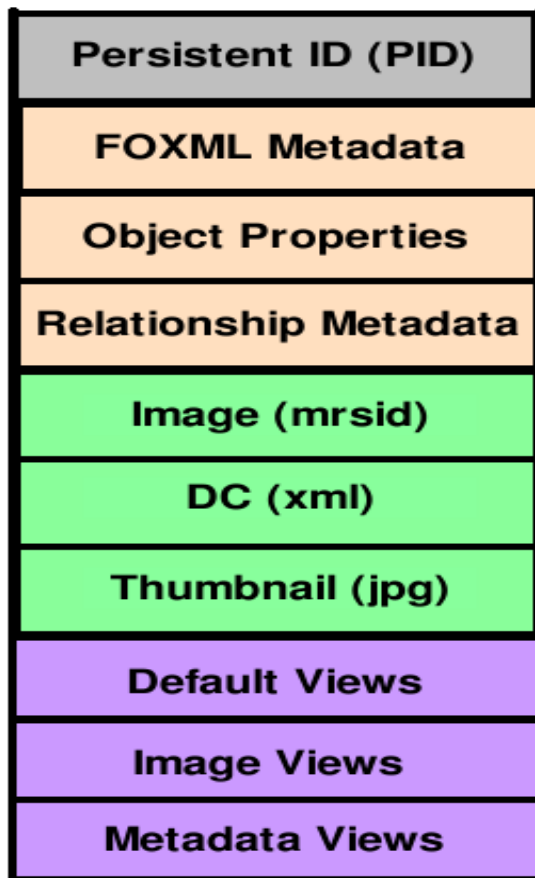
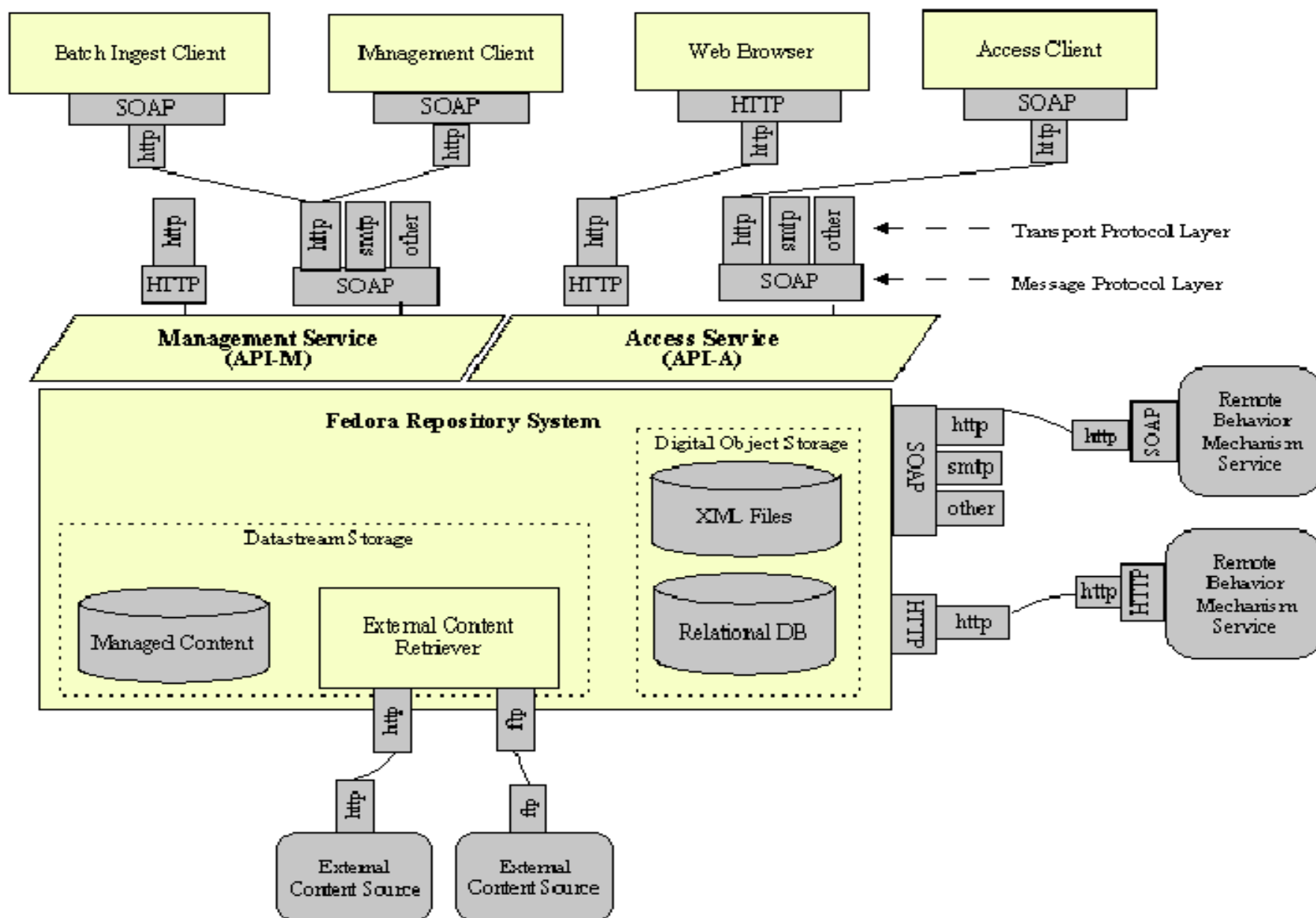

Figure 2: Fedora Digital Object Image Example



Репозитарий



Репозитарий

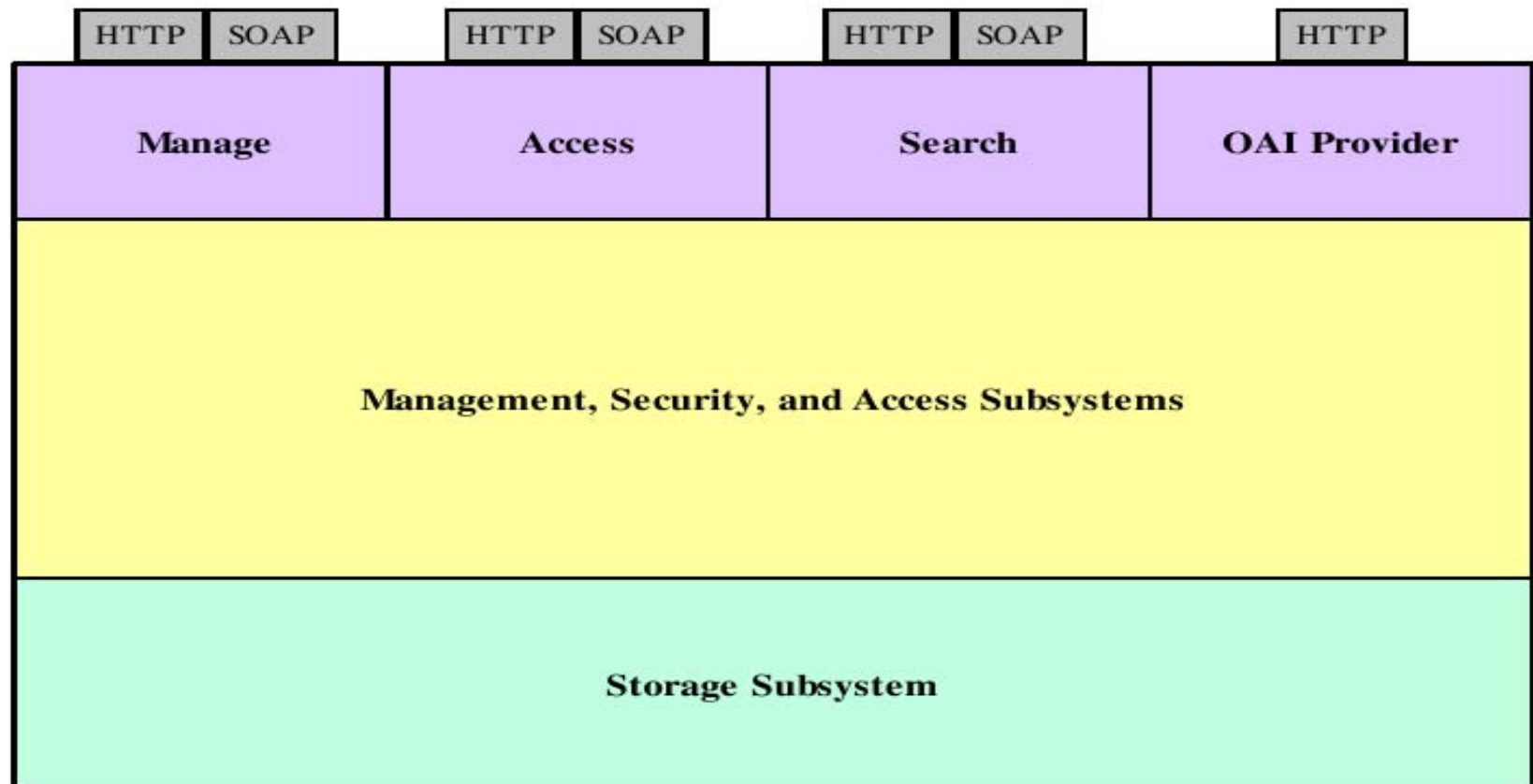

Figure 3: Fedora System Architecture (simplified)



Репозитарий

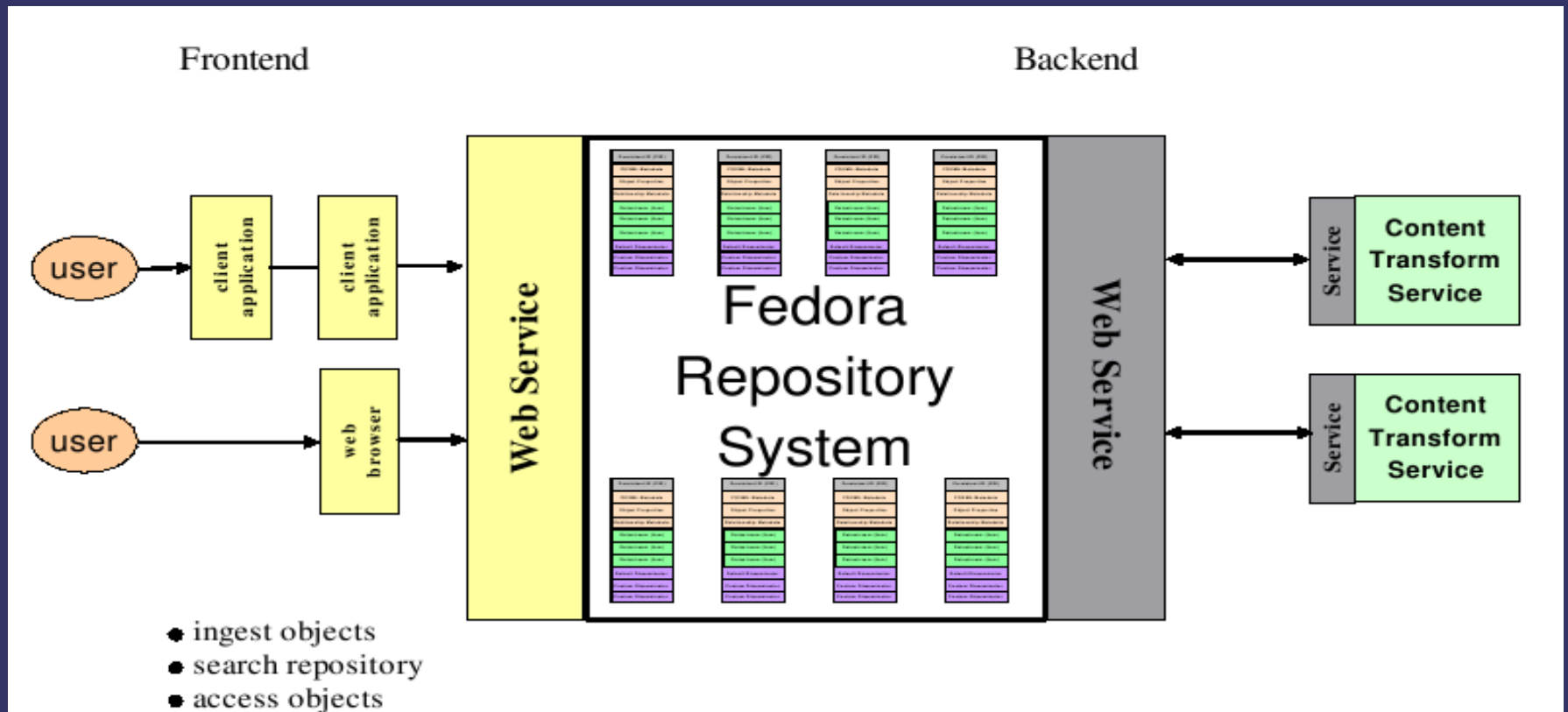

Figure 4: Client and Web Services Interaction



Реализация Fedora

- <http://www.fedora.info>
- Download (Linux, Windows)
- Educational Community License



Преимущества Fedora

- Бесплатно!
- Стандарт METS
- Платформа Java
- Развитие



Заключение

- Почему бы ее не взять?
- Разобраться
- Локализовать
- Обеспечить “deployment”
- И раздать по библиотекам



✓ Введение

Нужен свободно доступный Российский прототип

✓ Что такое Fedora?

Flexible Extensible Digital Object and Repository Architecture

✓ Почему она бесплатная?

Инициатива Open Source похоже выигрывает

✓ Основные объекты Fedora

Цифровой объект и репозиторий

✓ Реализация Fedora

<http://www.fedora.info>

✓ Преимущества Fedora

Современная архитектура и стандарты, бесплатно!

✓ Заключение

Принять участие в проекте и обеспечить локализацию

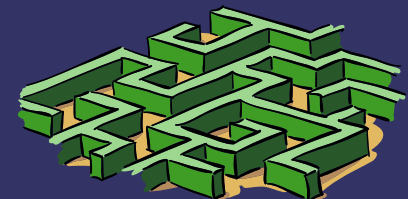

Спасибо за внимание!

